

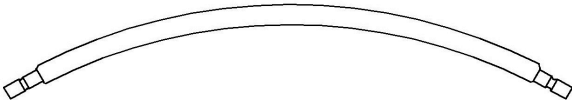





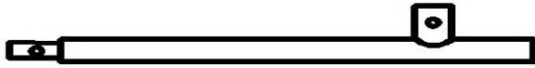
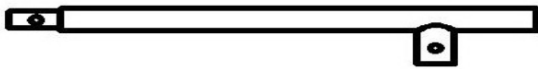
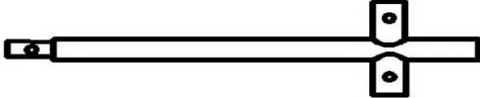

## Solar de grădină Hobio 2x2,5 m

### Componente pachete

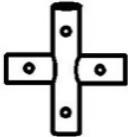
Componente	Imagine	Cantitate
Arcadă nr. 1		6
Arcadă nr. 2		6
Țeava nr. 3		10
Țeava nr. 4		10
Țeava nr. 5		2
Țeava nr. 6		2
Țeava nr. 7		2
Conector nr. 8		4
Conector nr. 9		2

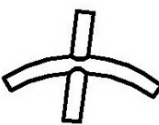

Conector nr. 10		2
Conector nr. 11		1

## Montaj

### Pasul 1. Pregătirea elementelor de montaj

Elementele ce alcătuiesc structura solarului de grădină sunt numerotate, iar pentru a te asigura că procesul va fi unul cât mai simplu îți recomandăm să le sortezi pe numere.

Totodată, poți așeza elementele sortate pe sol, fix acolo unde vei amplasa solarul, astfel încât îmbinarea structurii să se facă cât mai ușor.

### Pasul 2. Montarea țevilor

Prima dată montează partea superioară, așa cum arată imaginea de mai jos. Introdu țeava în conector până când butonul cu arc revine în orificiile conectorilor.

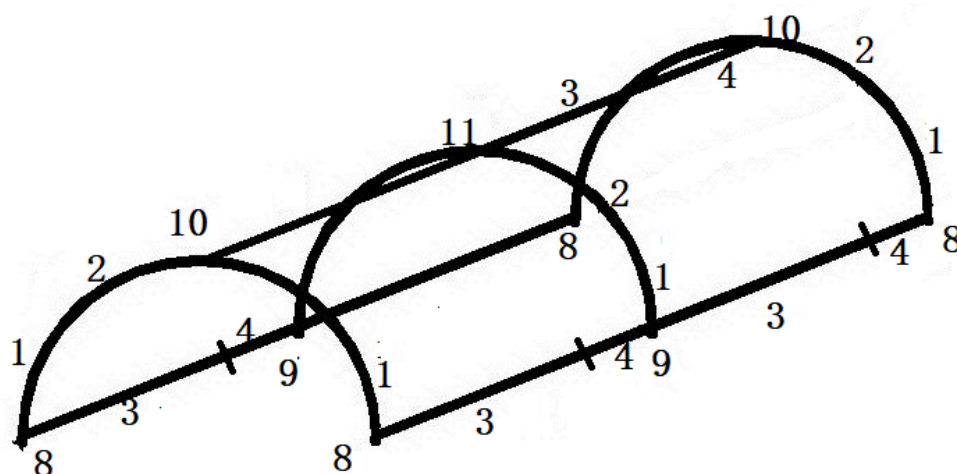



Apoi montează țevile care fac picioarele solarului, conform schiței de mai jos:

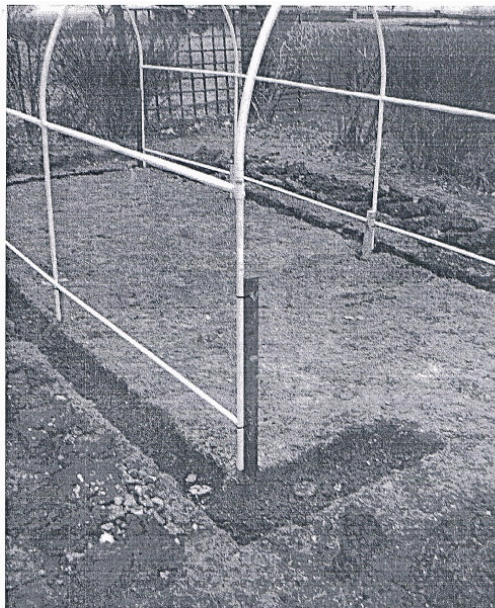
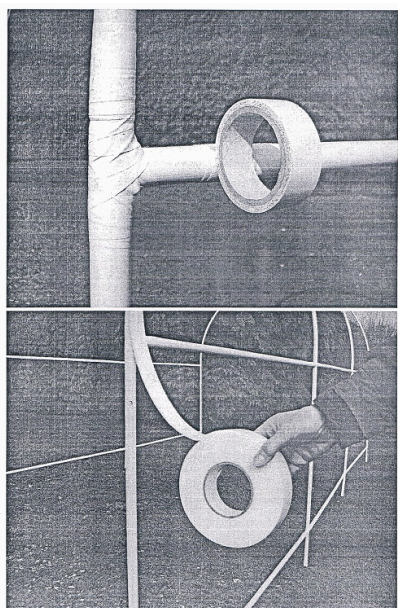
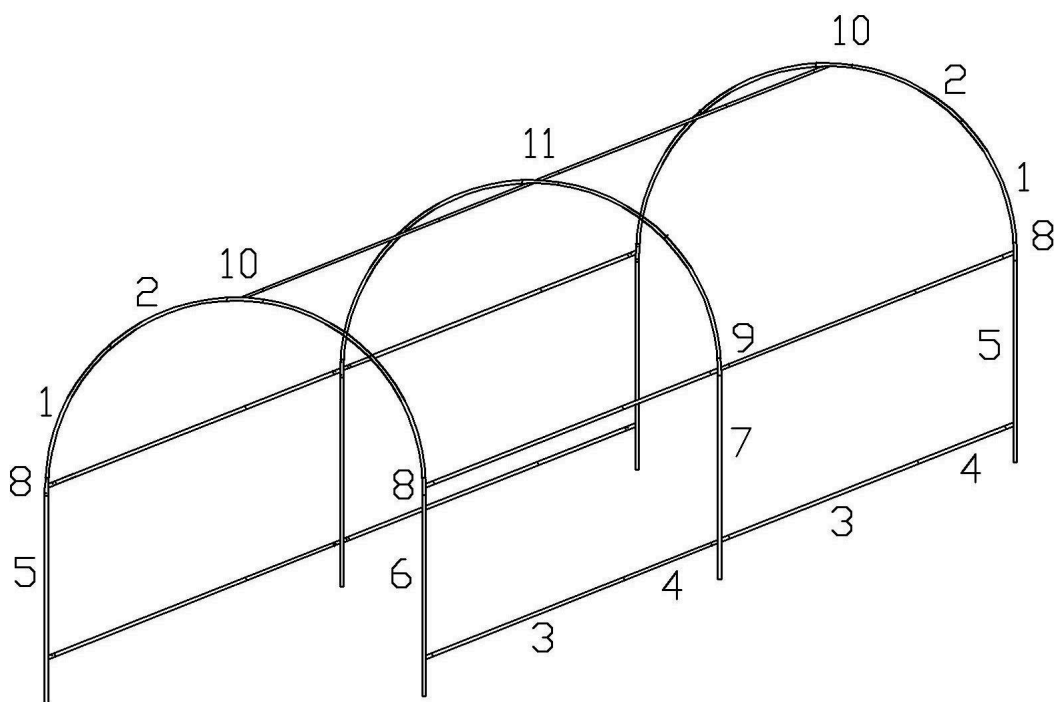

### Pasul 3. Montarea foliei

Se pune folia cu fermoarele deschise dintr-un lateral, tras pe deasupra spre celălalt lateral al solarului de legume. După întinderea foliei pe scheletul metalic se închid fermoarele, iar apoi se întinde bine prelata și se prinde cu legăturile tip scai.



Folia verde este prelungită la bază, această caracteristică fiind special gândită pentru ca folia să fie îngropată în pământ, ceea ce îi va oferi solarului mai multă stabilitate.

În plus, îngroparea foliei mai are un avantaj: împiedică pătrunderea melcilor în solar, aceștia fiind dăunători pentru culturile de seră.

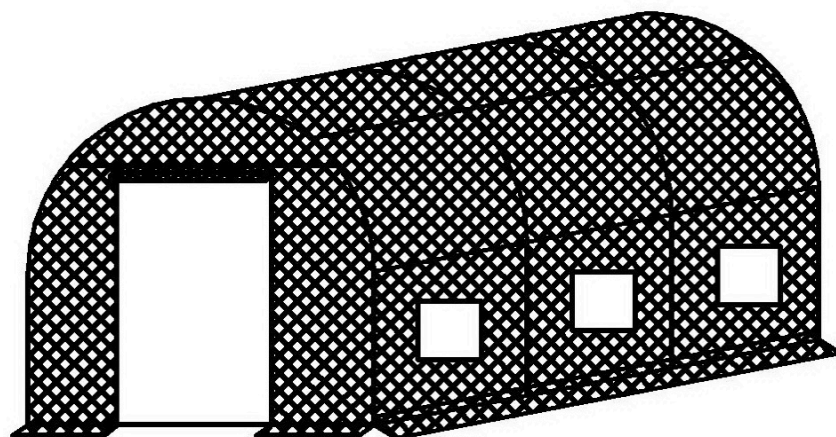

## Recomandări suplimentare

Pentru o stabilitate suplimentară, se recomandă ancorarea sau ranforsarea solarului. Aceasta se poate face prin mai multe metode, câteva dintre recomandări fiind ancorarea cadrului de la bază cu cârlige mari, legarea pe interior a țevilor de pari rezistenți sau de țăruși din fier, de care le poți prinde cu coliere de plastic.

Te rugăm să îndepărtezi folia de pe cadru pe timpul iernii, pentru a-i prelungi durata de viață

Pentru mai multă asistență, poți intra pe <https://bit.ly/montaj-solar-Hobio> sau poți scana urmatorul cod QR

