

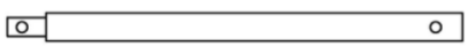

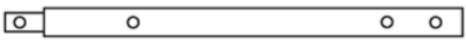



Instrucțiuni de Montare a Țarcului pentru Găini

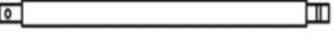

RICO

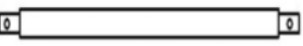
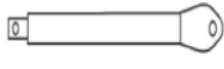
Modelul 3x3

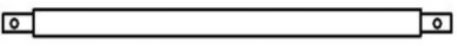



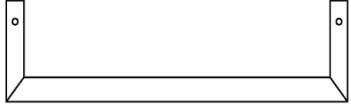
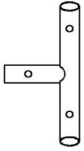
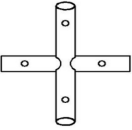
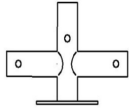
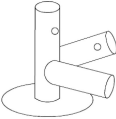
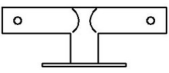
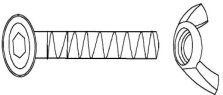
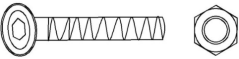

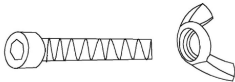



I. Verificarea componentelor

Nr. piesă	Desen piesă	Denumire piesă	Dimensiuni	Cantitate
1.		Bară metalică perforată	25x1350 mm	1
1.a.		Bară metalică perforată	25x1350 mm	1
2.		Bară metalică	25x1435 mm	10
3.		Bară metalică perforată	25x1500 mm	6
4.		Bară metalică	25x1060 mm	6
4.a.		Tijă de fixare	25x867 mm	4
5.		Bară metalică	25x1160 mm	4
6.		Bară metalică	25x505 mm	2
7.		Tijă de fixare	25x510 mm	2
8.		Tijă de fixare	25x535 mm	1
9.		Bară metalică	25x1310 mm	2

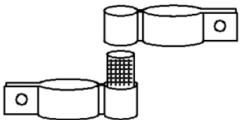

10.		Cadru pentru ușă		2
11.		Conector 3 căi	Unghi de 120°	6
12.		Conector 4 căi	Unghi de 120°	3
13.		Conector 3 căi pentru picior		4
14.		Conector 3 căi pentru colț		4
15.		Conector 2 căi pentru picior spate		2
		Șurub cu piuliță fluture pentru fixare	M6x35 mm	76
		Șurub cu piuliță de blocare pentru fixare lacăt	M6x40 mm	2
		Cheie Allan		2
		Cheie pentru piuliță de blocare		1
		Șurub cu piuliță fluture pentru balamaua ușii	M6x30 mm	4



	Țăruș		10
	Colier de prindere / Brid		245
	Întinzător elastic		34
	Acoperiș		1
	Balama pentru ușă		2
	Încuietoare		2
	Plasă	1.2 x 28 m	1
	Tijă din fibră	6x430 mm	2
	Tijă din fibră	6x770 mm	4
	Element de fixare		12

!! ATENȚIE !! Atât dimensiunile pieselor, cât și cantitatea acestora diferă în funcție de dimensiunile țarcului pentru găini Rico.

!! Înainte de a asambla țarcul, pregătiți un teren plan, fără prea multe denivelări, bine drenat și ferit de vânturi puternice sau soare intens.

II. Montarea structurii metalice

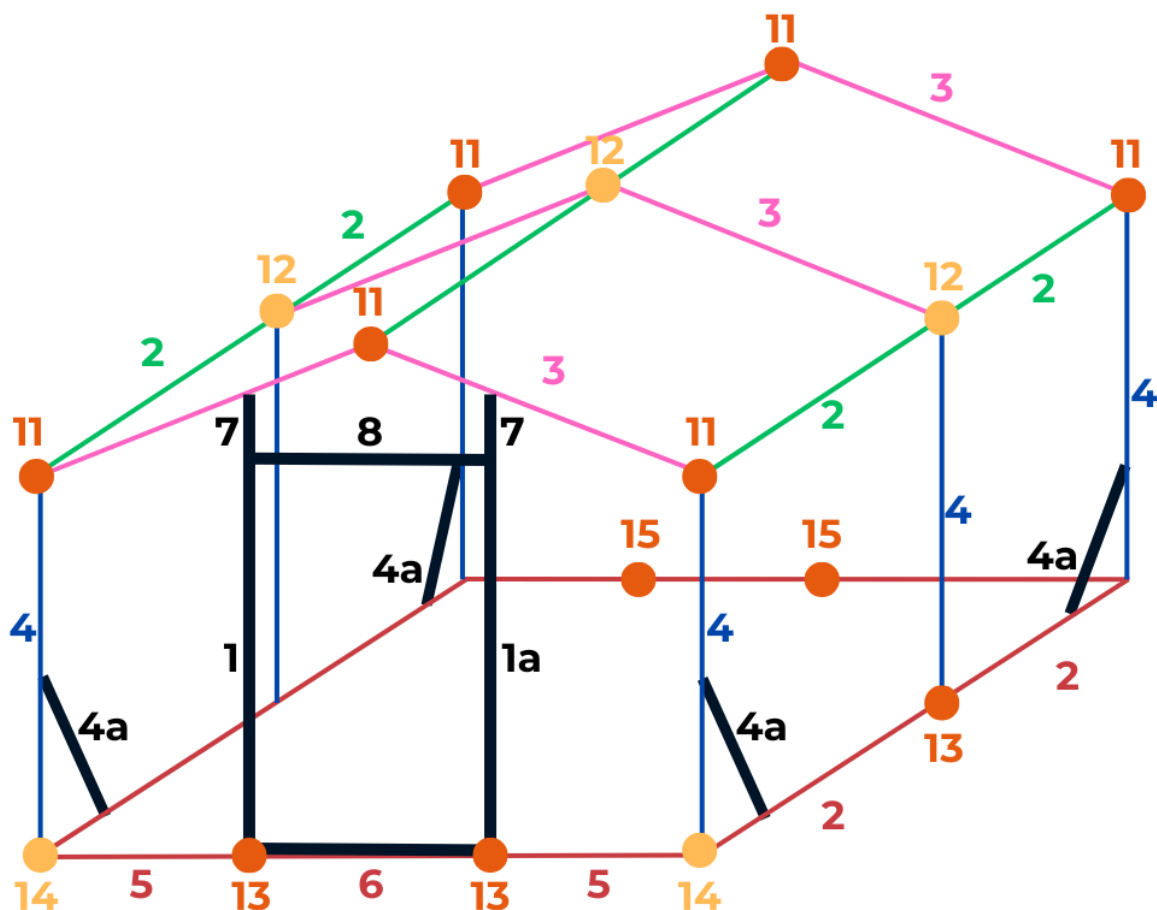

LEGENDĂ:

- **BAZA: 2, 5, 6**
- **PEREȚI LATERALI: 4**
- **TRAVERSE DE PRINDERE: 2**
- **ACOPERIȘ: 3**
- **UȘĂ ȘI ÎNTĂRIRI: 1, 1a, 7, 8, 4a**
- **CONNECTORI: 11, 12, 13, 14, 15**

Folosiți șuruburile M6 x 35 mm pentru prinderea fermă a pieselor și asigurați-vă că toate îmbinările sunt bine fixate.

III. Asamblarea ușii

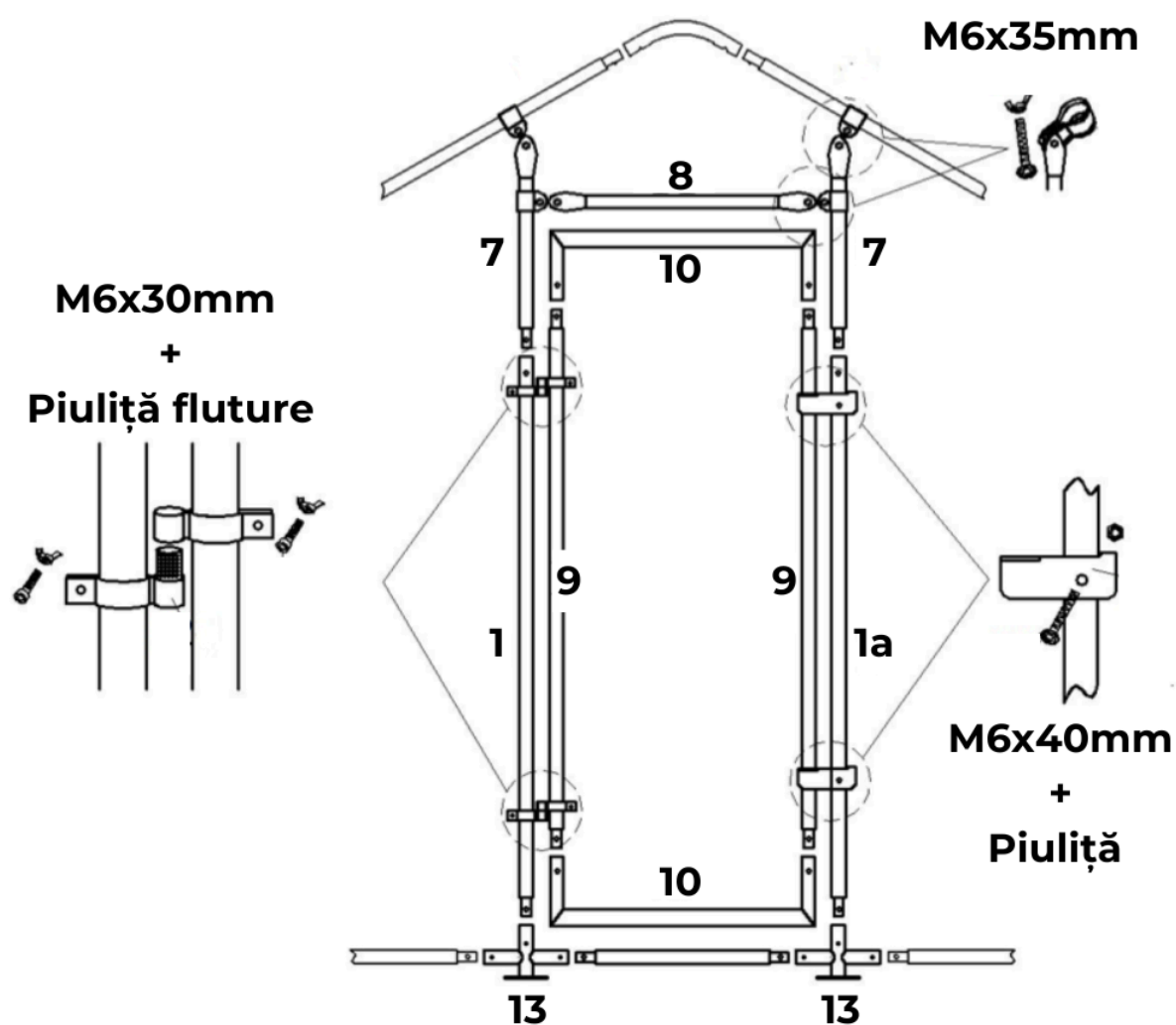

Testați:

Deschideți și închideți ușa pentru a verifica funcționalitatea acesteia.



IV. Asamblarea plasei

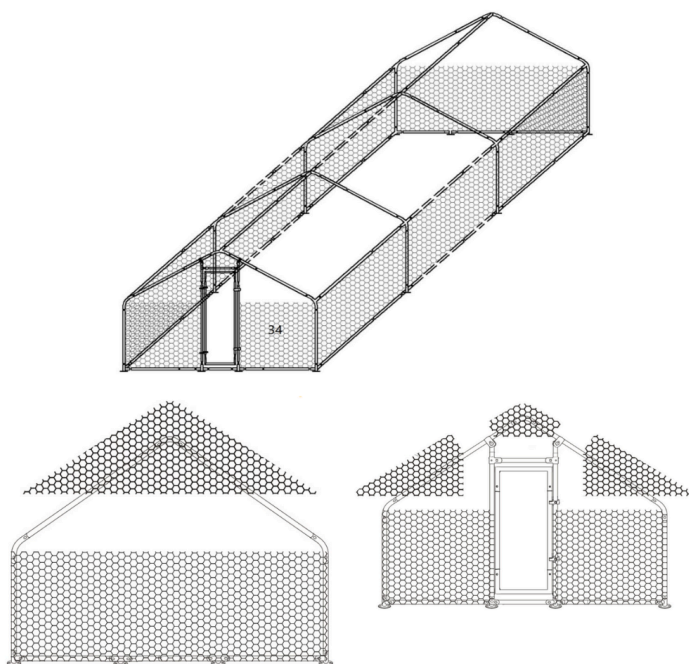

Folosiți bridele pentru a fixa plasa pe cadrul metalic:

Treceți prin fibra plasei și prin barele cadrului, apoi strângeți ferm pentru a preveni mișcarea plasei.

Verificați stabilitatea structurii:

Asigurați-vă că toate șuruburile sunt bine strânse și că plasa este întinsă uniform.

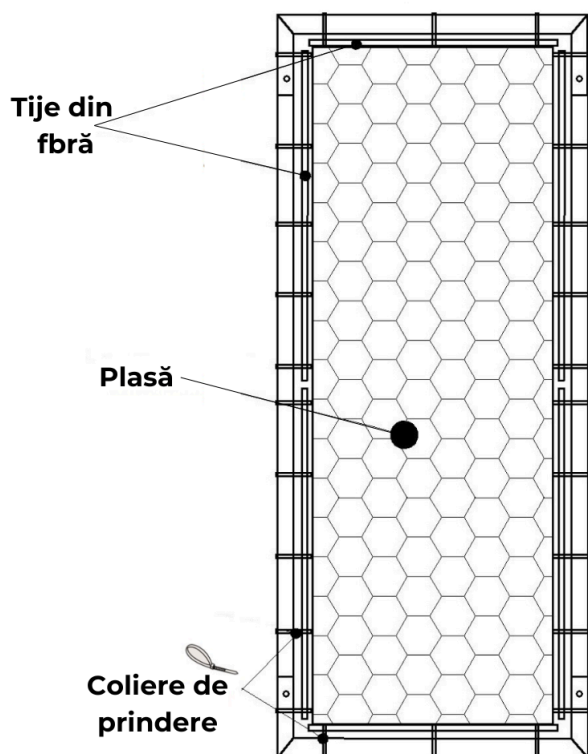

Mai întâi, tăiați plasa la dimensiunea potrivită, treceți-o prin tije pe toate cele patru laturi ale ușii, apoi fixați-o de cadru cu colierele de prindere / bridele.

V. Asamblarea acoperișului și ancorarea țarcului

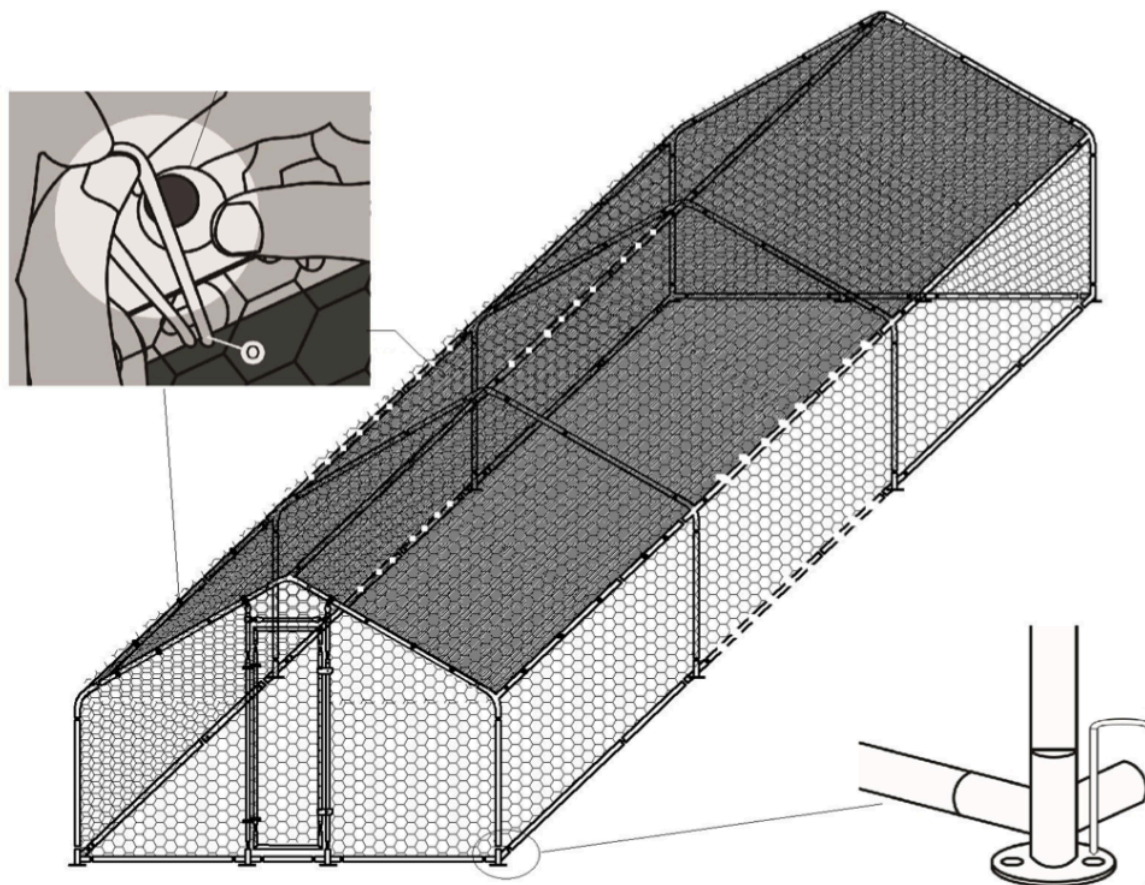

Întindeți plasa pe triunghiurile acoperișului și fixați-o cu întinzătoarele elastice.

Ajustați plasa astfel încât să acopere complet structura metalică.

În ultimă instanță, ancorați țarcul în pământ cu ajutorul țarușilor, pentru o structură mai solidă.

**!! ACESTE INSTRUCȚIUNI NU SE APLICĂ CU EXACTITATE PENTRU TOATE
MODELELE ȘI DIMENSIUNILE DE ȚARC, ELE AVÂND STRICT ROL ORIENTATIV ȘI
DE ADAPTARE !!**