

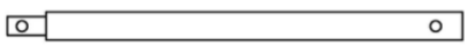







Instrucțiuni de Montare a Țarcului pentru Găini

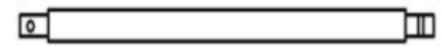

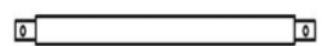
RICO

Modelul 4x10







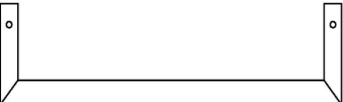
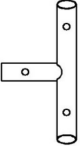
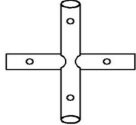
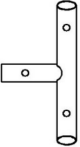
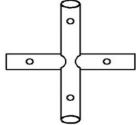
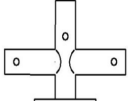
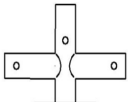
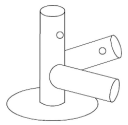
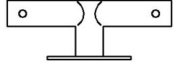

I. Verificarea componentelor

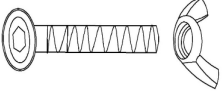
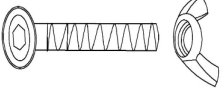
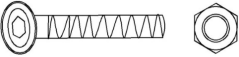
Nr. piesă	Desen piesă	Denumire piesă	Dimensiuni	Cantitate
1.		Bară metalică perforată	32x1350 mm	34
2.		Bară metalică	32x630 mm	20
3.		Bară metalică	32x610 mm	10
4.		Bară metalică	32x1045 mm	10
4.a.		Tijă de fixare	25x867 mm	4
5.		Bară metalică	32x350 mm	4
6.		Bară metalică	32x505 mm	2
7.		Tijă de fixare	25x895 mm	1
8.		Tijă de fixare perforată	25x895 mm	1
9.		Bară metalică	25x895 mm	1

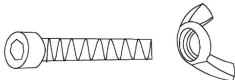



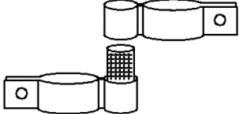

10.		Bară metalică perforată	25x895 mm	1
11.		Tijă de fixare	25x535 mm	1
12.		Bară metalică	25x1260 mm	2
13.		Cadru pentru ușă		2
14.		Conector 3 căi	Unghi de 135°	2
15.		Conector 4 căi	Unghi de 135°	3
16.		Conector 3 căi	Unghi de 113°	4
17.		Conector 4 căi	Unghi de 113°	6
18.		Conector 3 căi pentru picior	Unghi de 135°	2
19.		Conector 3 căi pentru picior	Unghi de 113°	6
20.		Conector 3 căi pentru colț		4
21.		Conector 2 căi pentru picior spate		2



	Șurub cu piuliță fluture pentru fixare	M6x40 mm	134
	Șurub cu piuliță fluture pentru fixare	M6x30 mm	8
	Șurub cu piuliță de blocare pentru fixare lacăt	M6x40 mm	2
	Cheie Allan		2
	Cheie pentru piuliță de blocare		1
	Șurub cu piuliță fluture pentru balamaua ușii	M6x30 mm	4
	Țăruș		14
	Colier de prindere / Brid		450
	Întinzător elastic		54
	Acoperiș		1
	Balama pentru ușă		2
	Încuietoare		2



	Plasă	1.2 x 32 m	2
	Tijă din fibră	6x430 mm	2
	Tijă din fibră	6x770 mm	4
	Element de fixare	32 mm	6
	Element de fixare	25 mm	2

!! ATENȚIE !! Atât dimensiunile pieselor, cât și cantitatea acestora diferă în funcție de dimensiunile țarcului pentru găini Rico.

!! Înainte de a asambla țarcul, pregătiți un teren plan, fără prea multe denivelări, bine drenat și ferit de vânturi puternice sau soare intens.

II. Montarea structurii metalice

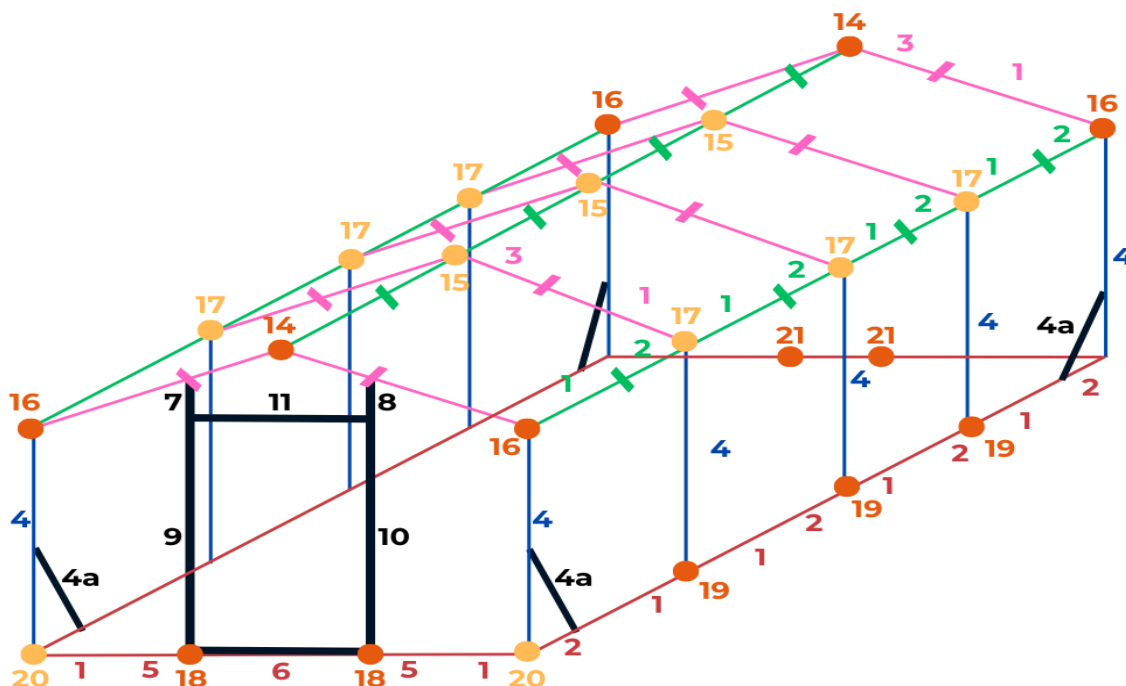

LEGENDĂ:

- BAZA: 1, 2, 5, 6

- **PEREȚI LATERALI: 4**
- **TRAVERSE DE PRINDERE: 1, 2**
- **ACOPERIȘ: 1, 3**
- **UȘĂ ȘI ÎNTĂRIRI: 7, 8, 9, 10, 11, 4a**
- **CONECTORI: 14, 15, 16, 17, 18, 19, 20, 21**

Folosiți șuruburile M6 x 35 mm pentru prinderea fermă a pieselor și asigurați-vă că toate îmbinările sunt bine fixate.

III. Asamblarea ușii

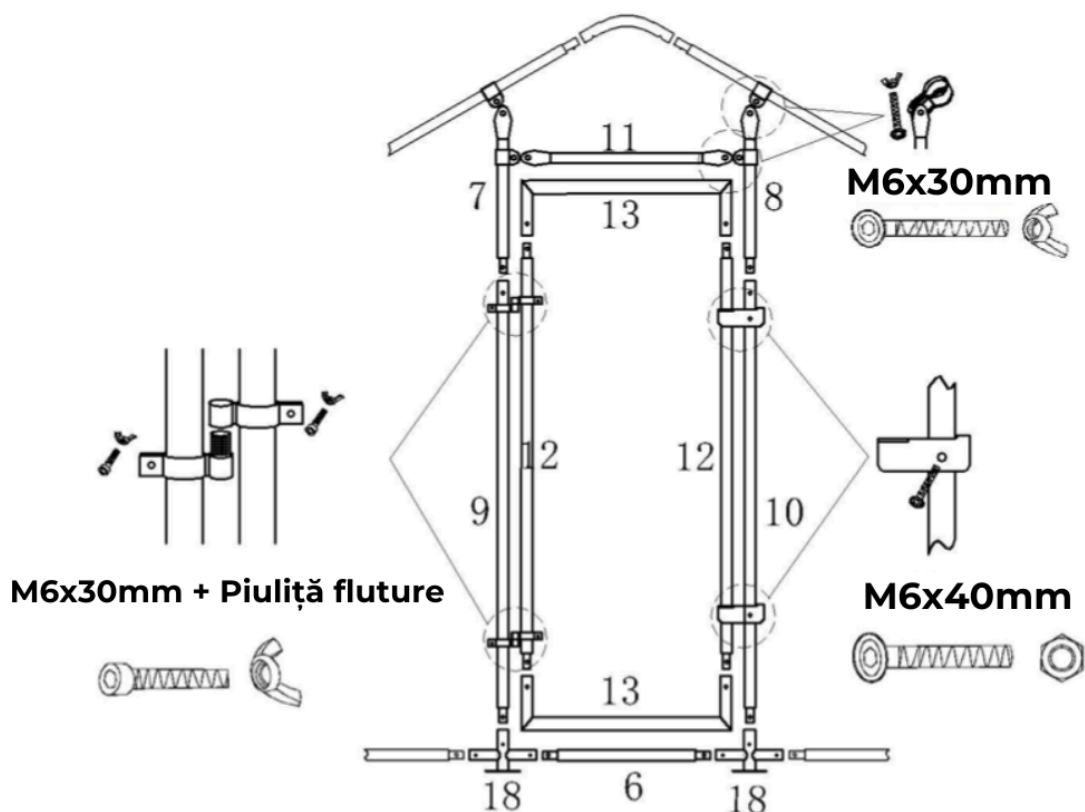

Testați:



Deschideți și închideți ușa pentru a verifica funcționalitatea acesteia.

IV. Asamblarea plasei

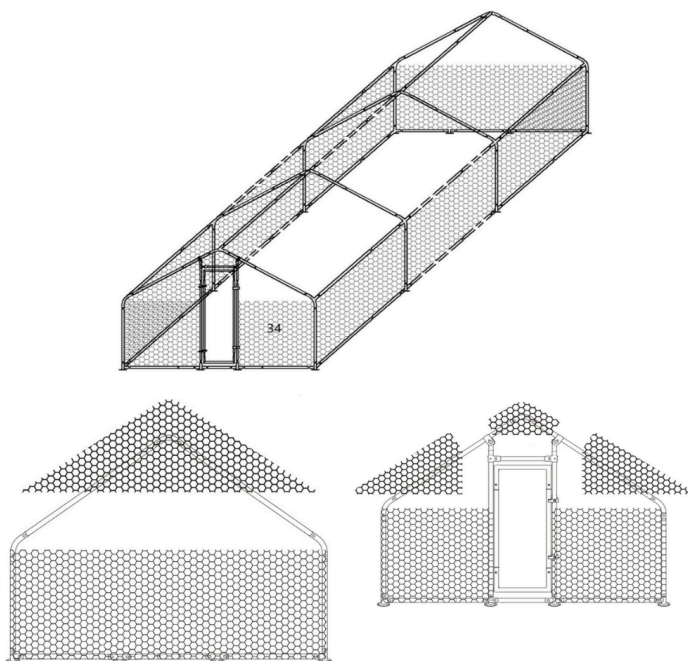

Folosiți bridele pentru a fixa plasa pe cadrul metalic:

Treceți prin fibra plasei și prin barele cadrului, apoi strângeți ferm pentru a preveni mișcarea plasei.

Verificați stabilitatea structurii:

Asigurați-vă că toate șuruburile sunt bine strânse și că plasa este întinsă uniform.

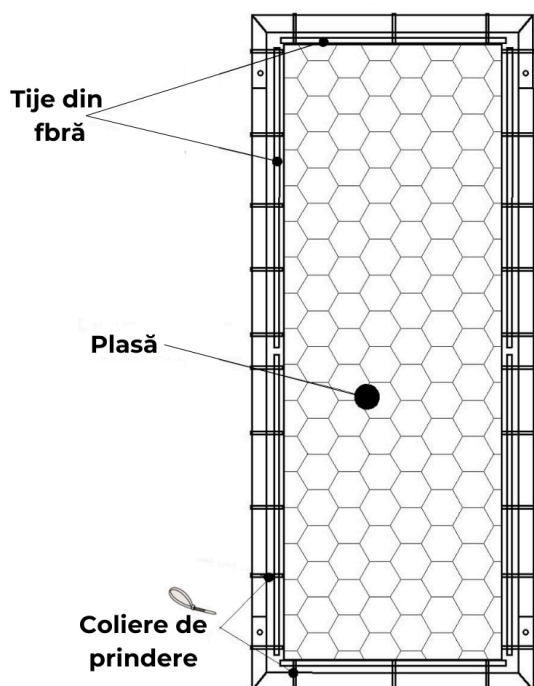

Mai întâi, tăiați plasa la dimensiunea potrivită, treceți-o prin tije pe toate cele patru laturi ale ușii, apoi fixați-o de cadru cu colierele de prindere / bridele.



V. Asamblarea acoperișului și ancorarea țarcului

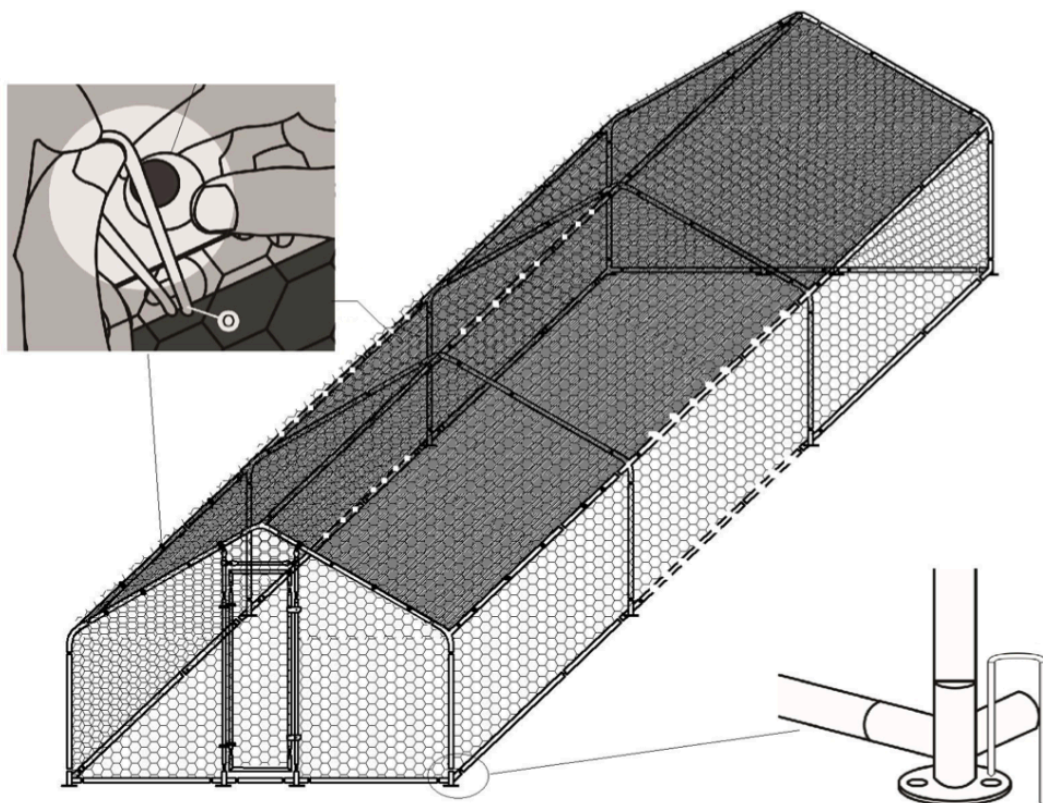

Întindeți plasa pe triunghiurile acoperișului și fixați-o cu întinzătoarele elastice.

Ajustați plasa astfel încât să acopere complet structura metalică.

În ultimă instanță, ancorați țarcul în pământ cu ajutorul țarușilor, pentru o structură mai solidă.

**!! ACESTE INSTRUCȚIUNI NU SE APLICĂ CU EXACTITATE PENTRU TOATE
MODELELE ȘI DIMENSIUNILE DE ȚARC, ELE AVÂND STRICT ROL ORIENTATIV ȘI
DE ADAPTARE !!**